

PILOUS

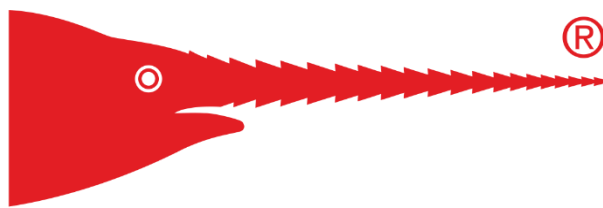

ООО «ПИЛОУС» 195009, РФ, Санкт-Петербург, Свердловская набережная, дом 4, литер А

Тел.: +7 812 655-63-66, www.pilous.ru, e-mail: pilous@pilous.ru

Dynamic 3.0



Размер ленточной пилы	27x0,9x3150 мм
Главный двигатель	400 В / 50 Гц / 2.2 кВт
Мотор помпы СОЖ	400 В / 50 Гц / 0.12 кВт
Мотор гидростанции	400 В / 50 Гц / 0.55 кВт
Серводвигатель	400 В / 50 Гц / 1,3 / 2 кВт
Скорость подачи заготовок	1,8 / 4,2 / 6,6 м/мин
Скорость пилы	15 – 90 м/мин
Высота стола тисков	870 мм
Объем бака гидросистемы	26 л (ISO 6743/4 – НМ)
Объем бака СОЖ	35 л
Габаритные размеры (мин.)	1910 x 1910 x 1520 мм
Габаритные размеры (макс.)	2480 x 2300 x 1950 мм
Вес станка	925 кг

	90°	+45°
●	300	240
■	285	220
■	300 x 220	235 x 150



ОПИСАНИЕ

Упрощенная, доступная по цене версия классических станков типа «СНС» максимальной производительности, точности и надёжности. Полностью автоматический ленточнопильный станок с ЧПУ для пиления больших серий заготовок. Станок оснащен гидравлической подачей материала с пропорциональным управлением. Станок может работать в автоматическом, полуавтоматическом или ручном режимах. В ручном режиме управление всеми функциями станка осуществляет по отдельности. Максимальная длина единичного хода равна 500 мм. Плавная регулировка угла реза в диапазоне 90 ° – 45 °. Возможность распила материала под углом и в автоматическом режиме. Подающие тиски с гидравлическим управлением движутся по хромированным линейным валам. За высокую точность измерений отвечают измерительные линейки, которые позволяют достигнуть точности хода 0,1 мм. Плавное замедление на финишной позиции подачи препятствует проскальзыванию тяжелых заготовок.

За все процессы управления отвечает ЧПУ.

Центральная панель управления с большим цветным сенсорным экраном (7,5") делает управление станком при помощи собственной операционной системы очень простым. Вводятся только два показателя: длина и количество штук. Зажим материала и подача пильной рамы на распил и обратно в нужную позицию в зависимости от сечения заготовок также производятся гидравлической системой. Регулировка давления зажима подачи и жесткого зажима в стандартном оснащении станка. Высокие показатели производительности достигаются также вследствие использования частотного регулирования привода вращения пилы, что позволяет плавно регулировать скорость резания от 15 до 90 м/мин, что также многократно увеличивает точность реза и стойкость ленточной пилы.

В основе высокой точности подачи материала лежит массивная конструкция станка, все важнейшие детали которого изготовлены из серого чугуна, а также массивная конструкция модуля подачи. Исполнение тумбы и общая массивная конструкция гарантируют высочайшую стабильность станка даже при пиление тяжелых заготовок. Тумба оснащена вместительной емкостью для стружки, которую можно извлечь. Здесь же предусмотрена возможность поздней установки шнекового конвейера удаления стружки. Промышленная ленточная пила размером 27 x 0,9 мм производится в множестве вариантов и позволяет выполнять промышленное пиление широкой шкалы материалов, в том числе нержавеющей и инструментальной стали. Современная концепция пильной рамы со шкивами оптимального диаметра. Увеличенный диаметр шкивов позволяет снизить нагрузку ленточной пилы. Все это гарантирует максимальную жесткость всей системы, длительный срок службы ленточных пил и высочайшую точность пиления. В полостях пильной рамы скрыта вся электропроводка и СОЖ, которые, тем самым, защищены от повреждения. К тому же, новая концепция пильной рамы заметно упрощает процесс замены ленточного полотна, а также очистки внутренних полостей рамы: просто откиньте задний кожух на петлях, который останется в зафиксированном положении.

Кроме нового дизайна пильной рамы был выполнен ряд других технических улучшений, которые повышают качество и комфорт обслуживания, одновременно продлевая срок службы станка. В качестве опции – щетка для очистки ленточного полотна с синхронизированным приводом от ведущего колеса. Простое интуитивное управление при помощи эргономически размещенных элементов управления на отдельно стоящей центральной панели управления. Массивная конструкция станка, изготовленная из отливок из серого чугуна, обеспечивает надежное поглощение вибраций. Современная концепция рамы ленточнопильного станка позволяет выполнять распил материалов широкого диапазона, как прямой, так и под углом. Использование в станке шкивов большого диаметра и трехсторонних твердосплавных направляющих пилы гарантирует длительный срок службы ленточной пилы и точность распила. Укладка шкивов, системы натяжного шкива и всех ротационных деталей, рассчитанная на более высокие нагрузки, продлевает срок службы станка. Бесшумный привод, без необходимости обслуживания, с червячным мотором-редуктором. Автоматическое отключение в случае разрыва. К станку подведена комплексная система подачи СОЖ с мощной помпой и возможностью независимой регулировки расхода на обеих направляющих, с регулировкой вывода. Бак СОЖ с мощной помпой установлены в тумбе станка.



Кожух

Легко передвигаемый защитный кожух представляет свободный доступ к тискам

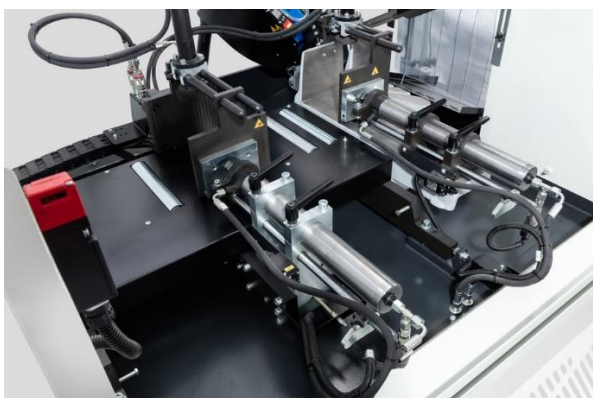

Подвижные тиски

Перемещение подвижных тисков происходит по хромированным жестким направляющим, что сохраняет высокую точность подачи при длительной эксплуатации.

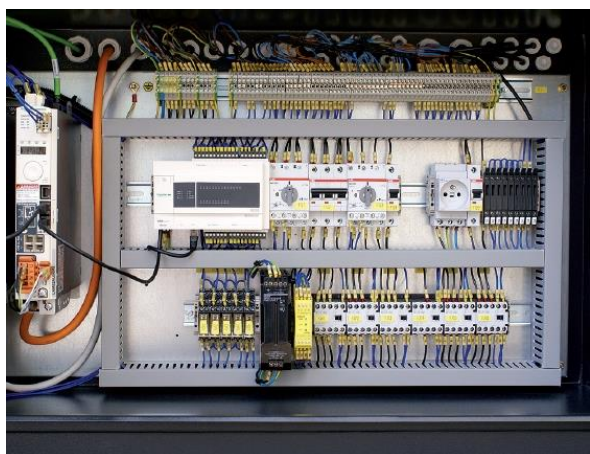

Электрические и электронные компоненты

Все используемые в станке электрокомпоненты поставляются мировыми лидерами в производстве данного оборудования (Schneider Electric, Moeller, ABB...).



Гидравлическая станция

Все исполнительные механизмы с гидроприводом управляются и контролируются при помощи гидравлического блока, установленного внутри тумбы станка. Использование гидравлической станции в станке позволяет регулировать усилие зажима в тисках для обработки заготовок с различной жесткостью.

СИСТЕМА ЧПУ

Большой цветной дисплей «Harmony» размером 10,2 дюйма от **Schneider Electric** с интуитивным и простым управлением всеми функциями станка.



Schneider Electric

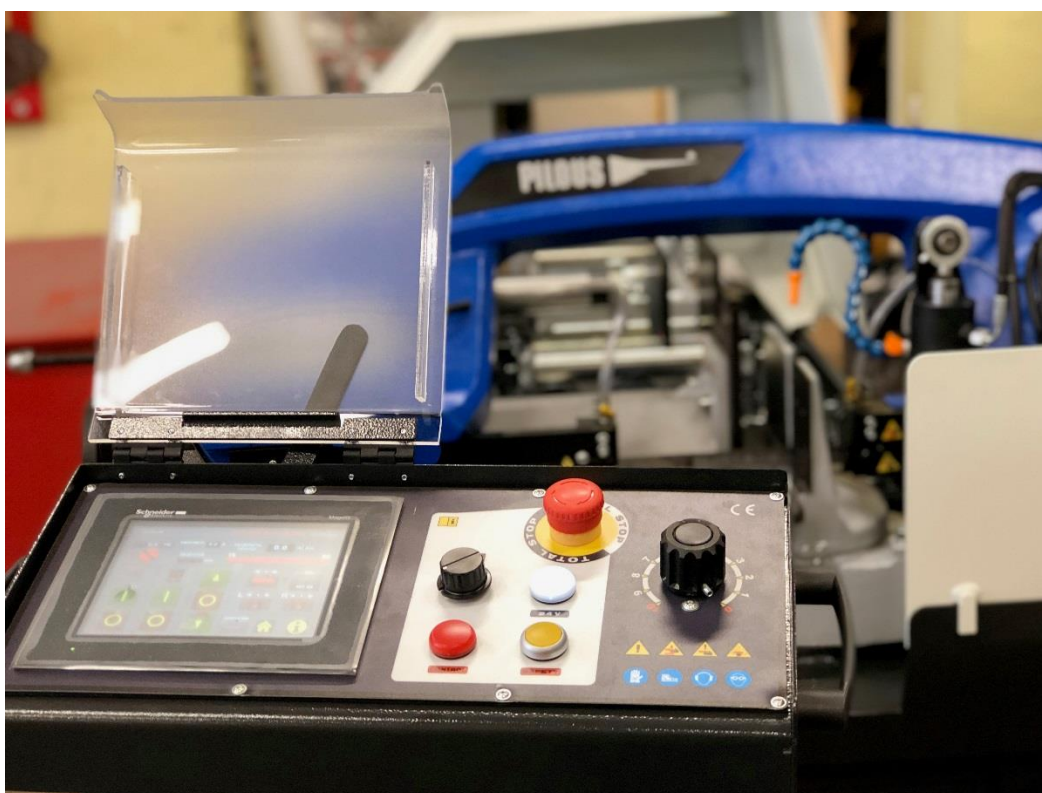

Schneider Electric



Главное меню экрана



Меню автоматического режима



Меню управления дополнительными опциями

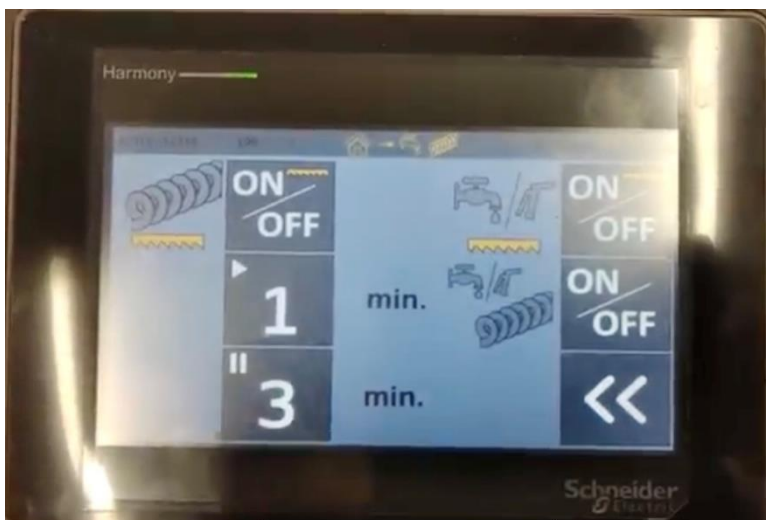

ДОПОЛНИТЕЛЬНЫЕ ОПЦИИ



Конвейер для сбора стружки, SD

Удаляет стружку со станка в контейнер в процессе работы. Снижает временные затраты на очистку станка, особенно при серийной резке сплошных материалов, когда образуется большое количество стружки.



Лампа галогенная, LA 50

Обеспечивает качественное освещение зоны реза станка. Необходимо в условиях затемненных производственных помещений



Распыление масляного тумана, MM

Распыление масляного тумана на режущую кромку пилы. Заменяет традиционное охлаждение СОЖ, особенно при резке заготовок профильного сечения, когда происходит большая утечка СОЖ вне станка. Возможно использование органических масел.



Раздающий лоток, KL

Является продолжением стола станка и позволяет отрезанным заготовкам скатываться в контейнер, когда ведется обработка большой серии. Лоток состоит из 2-х частей, что исключает стекание СОЖ вне станка.



Индикатор натяжения ленты, CD

Позволяет оптимально натягивать ленточную пилу и контролировать натяжение в процессе работы. Правильное натяжение многократно увеличивает срок службы инструмента и точность обработки.



Гидравлический прижим, HPV NC

Используется для зажима пакета заготовок. Обеспечивает фиксацию заготовок сверху. Гидравлический прижим автоматически срабатывает синхронно с основными тисками.



Лазерный указатель линии реза, LS

Проецирует линию реза на заготовку. Снижает время установки и упрощает позиционирование заготовки в станке.



Контейнер для сбора стружки, SDB



Щетка для снятия стружки, KDM

Стальная щетка, приводимая в движение ведущим шкивом. Используется для удаления стружки с ленточного полотна.



Пистолет для смыва стружки, OPL

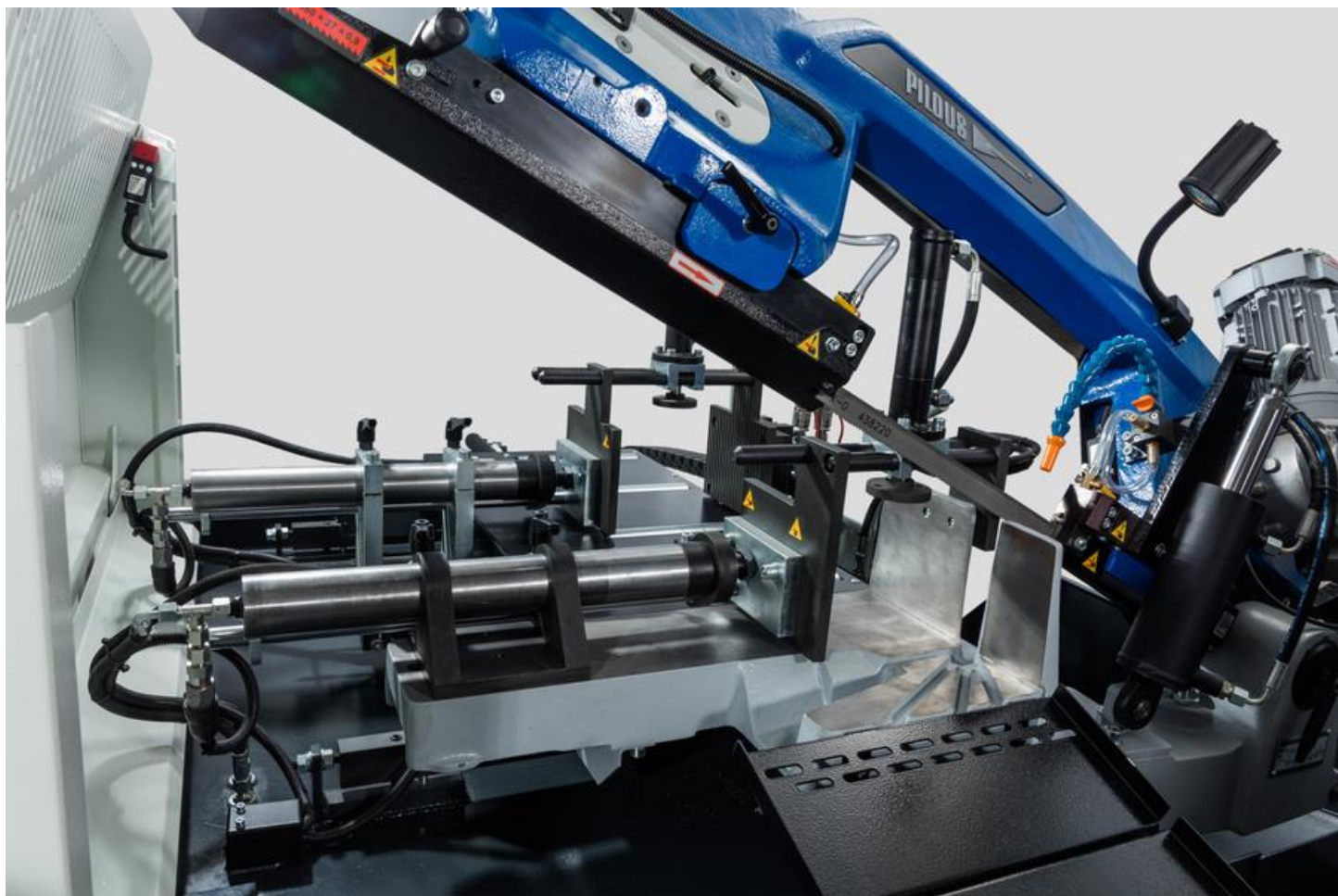

Рольганги модульной конструкции серии «Z»

- Прочная и практичная модульная конструкция
- Размещение роликов в разной последовательности
- Простой и очень удобный монтаж доп. аксессуаров
- Желоб, предотвращающий скатывание заготовки
- Высокий срок службы модульной конструкции
- Конвейеры изготавливаются с шириной ролика 200, 300 и 400 мм. Отдельные модули, 2 м и 3 м в длину, взаимно соединяются и могут стыковаться между собой
- Регулировка высоты ножек в диапазоне от 875 мм до 915 мм



Рольганги стандартной серии «К»

- Прочная сварная конструкция, состоящая из профильных труб и оснащенная стальными роликами
- Чем габаритнее конструкция, тем более мощные детали и узлы
- Роликовые валы установлены в регулируемых стальных опорах с подшипниками
- Отдельные модули взаимно соединяются и позволяют настраивать оптимальную длину конвейера
- Высота регулируется в диапазоне от 762 до 962 мм для моделей: K400, 520, 650

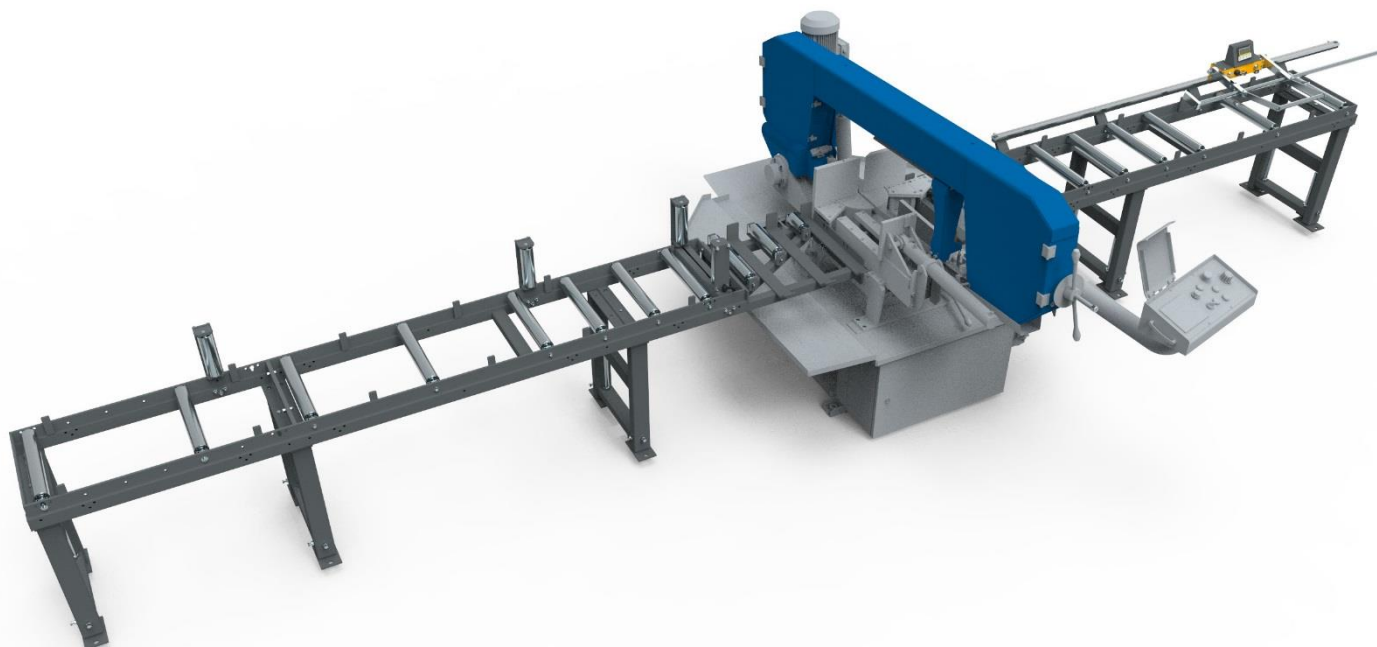

ПАРТНЁРЫ PILOUS

ООО «ПИЛОУС» официально предлагает своим клиентам оригинальный инструмент ARNTZ SÄGETECHNIK GMBH под своей торговой маркой PILOUS.

В качестве альтернативного поставщика и для решения особых технологических задач с 2010 года ООО «ПИЛОУС» заключило прямой контракт с немецким заводом, производителем ленточного полотна WIKUS SAGENFABRIK.

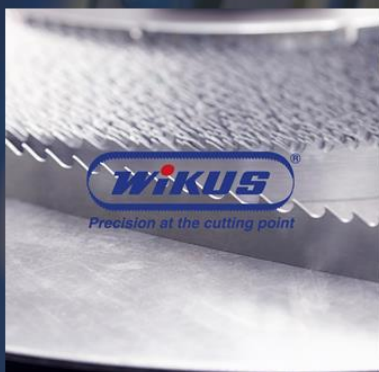

ООО «ПИЛОУС» полностью обеспечивает своих клиентов расходными материалами и ленточными пилами по металлу.



ИЗГОТАВЛИВАЕМ

- качественное полотно ведущих немецких производителей
- точное соблюдение технологии производства на немецком оборудовании фирмы IDEAL



УПАКОВЫВАЕМ

- персональная идентификация товара на каждой упаковке



ДОСТАВЛЯЕМ

- оперативные поставки гарантируют центральный склад сырья г. Санкт-Петербург

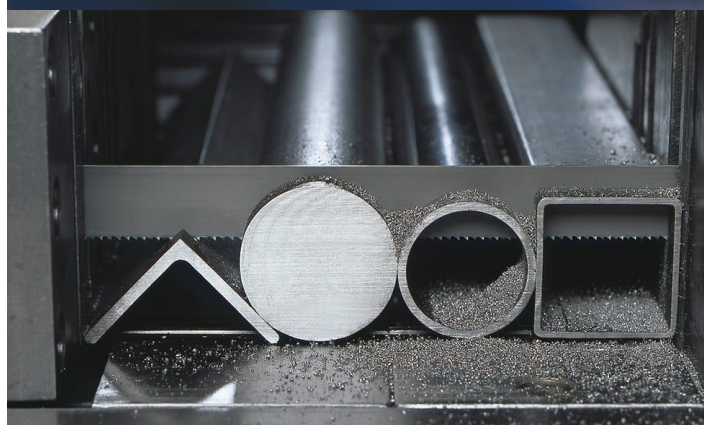

ЭМУЛЬСИЯ



Pilois COOLcut Standart – универсальный эмульсол.

- Оптимальное смазывание в процессе обработки
- Низкие ароматические свойства
- Высокие ингибиторные свойства, обеспечивающие защиту узлов и агрегатов от коррозии
- Минимальная склонность к пенообразованию
- Разведение 1:10

ДОПОЛНИТЕЛЬНОЕ ОБОРУДОВАНИЕ



Модель мм Машинка зачистная **ОН 90.**

- ОН 90 60
 - ОН 90 50
- Предназначены для легкой и быстрой зачистки отрезанных деталей с различными профильными сечениями (в том числе и для внутренних кромок) и заготовок сплошного сечения, с помощью вращающейся стальной щетки.
- Качественная конструкция машинки ОН 90, оснащенной 3-х фазным электродвигателем, в закрытом корпусе, позволяет использовать ее, как в мастерских, так и в больших производствах, особенно в условиях большой загрязненности.



Модель мм Машинка зачистная **ОНЕ 90.**

- ОНЕ 90 60
 - ОНЕ 90 50
- Упрощенная версия, ОНЕ 90, поставляется без защитного кожуха.
- По сравнению с ручной очисткой, использование данного станка многократно снижает время и стоимость данной операции, при этом улучшая ее качество.
- Мы рекомендуем использовать щетку из нержавеющей стали для изделий из нержавеющей стали

КОМПЛЕКТ ЗИП



Комплект запасных частей, предназначенный для поддержания ленточнопильного станка в постоянной готовности.

Рекомендуется иметь на складе один комплект ЗИП для каждой единицы оборудования для оперативного устранения неполадок, связанных с повседневной эксплуатацией.

ВНИМАНИЕ!

ЗИП должен использоваться и расходоваться по прямому назначению в соответствии с требованиями эксплуатационной документации оборудования.

Все комплектующие и расходные материалы компании PILOUS упакованы в фирменную тару, которая имеет уникальный **QR код**.

Состав набора:



- Пластина направляющая твердосплавная (4 шт.)
- Подшипник направляющий, фирмы SKF (4 шт.)
- Эксцентрик большой (2 шт.)
- Эксцентрик малый (2 шт.)



Универсальная эмульсия, канистра 5л (1 шт.)

Pilous COOLcut Standart:

- Оптимальное смазывание в процессе обработки
- Низкие ароматические свойства
- Высокие ингибиторные свойства, обеспечивающие защиту узлов и агрегатов от коррозии
- Минимальная склонность к пенообразованию
- Концентрат 1:10